

W A S S E R





Wasser

Hygiene
Sauber
Duscherlebnis

Reinigung
Tauchbecken

Fußbecken
Fußwanne
Reinigungsmittel
Regenbrause

Sitzunterlage
Eimerdusche
Professionell
Reinigungstuch
Desinfektion

Kneippschlauch

Unterlagen

Qualität
Metall
Pflegemittel
Wandhalter
Einweg-Überziehschuhe

Saunabottich
Schwallbrause

Mineralguss

Kneipp Schlauch ohne Wandhalter

Mit Überwurfmutter in bester Profi-Qualität. 2,5 m langer Schlauch, doppelwandig, lebensmittelecht. Mit Metallauslaufhülse. Mit allen Anschlussteilen aus Edelstahl.

Auslaufhülse passt genau in Vollmetallwandhalter Art.-Nr. 3227/3229. Wandhalter Art.-Nr. 3227/3229 ist nicht im Lieferumfang enthalten, bitte separat bestellen.

Alle Ausführungen der Kneippschläuche in der Farbe silber sind DVGW-geprüft.

1/2" Überwurfmutter, 1/2" Schlauch

1  Farbe: weiß Art.-Nr. 3222

3/4" Überwurfmutter, 3/4" Schlauch

2  Farbe: weiß Art.-Nr. 3224

3  Farbe: silber Art.-Nr. 3224-02

1" Überwurfmutter, 3/4" Schlauch

4  Farbe: weiß Art.-Nr. 3221

5  Farbe: silber Art.-Nr. 3221-02



Kneipp Schlauch mit verstellbarer Strahldüse, ohne Wandhalter

Punkt- bis Siebstrahl stufenlos einstellbar. Mit Überwurfmutter in bester Profi-Qualität sowie verstellbarer Strahldüse. 2,5 m langer Schlauch, doppelwandig, lebensmittelecht.

Mit allen Anschlussteilen aus Edelstahl.

Strahldüse passt genau in Vollmetallwandhalter Art.-Nr. 3227. Wandhalter Art.-Nr. 3227 ist nicht im Lieferumfang enthalten, bitte separat bestellen.

Ausführung in der Farbe silber ist DVGW-geprüft.

3/4" Überwurfmutter mit 3/4" Schlauch

6  Farbe: weiß Art.-Nr. 3223

7  Farbe: silber Art.-Nr. 3223-02

Artikelbezeichnung		Art.-Nr.
1 Kneipp Schlauch 1/2", ohne Vollmetallwandhalter	weiß	3222
2 Kneipp Schlauch 3/4" Edelstahl, ohne Vollmetallwandhalter	weiß	3224
3 Kneipp Schlauch 3/4" Edelstahl, ohne Vollmetallwandhalter	silber	3224-02
4 Kneipp Schlauch 1", ohne Vollmetallwandhalter	weiß	3221
5 Kneipp Schlauch 1", ohne Vollmetallwandhalter	silber	3221-02
6 Kneipp Schlauch 3/4", ohne Vollmetallwandhalter, mit Strahldüse	weiß	3223
7 Kneipp Schlauch 3/4", ohne Vollmetallwandhalter, mit Strahldüse	silber	3223-02

Alle Preise gelten nur für Industrie, Handel, Handwerk und Gewerbe und verstehen sich zuzüglich gesetzlicher MwSt. ab Lager. Kein Mindestmengenzuschlag.



Gießbrause mit Gummischutzring (ohne Wandhalter)

Mit 3/4" Überwurfmutter und 2,5 m langem 3/4" Schlauch. Die Gießbrause gibt durch die vielen Öffnungen einen weichen, angenehmen Strahl und ist durch den flexiblen Schlauch punktgenau einsetzbar.

Mit allen Anschlussteilen aus Edelstahl.

Durch den umlaufenden Gummischutzring minimiert sich die Verletzungs- und Fliesenbruchgefahr erheblich.

- 1 weiß Art.-Nr. 3232
- 2 silber Art.-Nr. 3232-02

Schlauch doppelwandig, lebensmittelecht

1/2" Meterware

- 3 Farbe: weiß Art.-Nr. 3292-1

3/4" Meterware

Ausführung in der Farbe silber ist DVGW-geprüft.

- 4 Farbe: weiß Art.-Nr. 3292-2
- 5 Farbe: silber Art.-Nr. 3292-6

Vollmetallwandhalter aus Edelstahl für Kneippschläuche

Passend zu vorher beschriebenen Kneippschläuchen. Die Metallauslaufhülse der Kneippschläuche setzt sich passgenau in den Wandhalter.

- 6 für 1/2" Schlauch mit Anschluss; aus Edelstahl Art.-Nr. 3229
- 7 für 3/4" Schlauch mit Anschluss; aus Edelstahl Art.-Nr. 3227



Artikelbezeichnung

Art.-Nr.

1	Gießbrause mit Gummischutzring, ohne Vollmetallwandhalter	weiß	3232
2		silber	3232-02
3	Schlauch 1/2", Meterware	weiß	3292-1
4	Schlauch 3/4", Meterware	weiß	3292-2
5		silber	3292-6
6	Vollmetallwandhalter aus Edelstahl für 1/2" Kneippschlauch		3229
7	Vollmetallwandhalter aus Edelstahl für 3/4" Kneippschlauch		3227

Alle Preise gelten nur für Industrie, Handel, Handwerk und Gewerbe und verstehen sich zuzüglich gesetzlicher MwSt. ab Lager. Kein Mindestmengenzuschlag.

Vollmetall- wandventil schwere Ausführung

¾" Wandanschluss mit ¾" Schlauchanschlussgewinde, mit Rückflussverhinderer. Edelstahlventilsitz und Metallgriff.

1  Art.-Nr. 3265

Wie vorheriger Artikel, jedoch ½" Wandanschluss mit ¾" Schlauchanschlussgewinde

2  Art.-Nr. 3266

Wie vorheriger Artikel, jedoch ½" Wandanschluss mit ½" Schlauchanschlussgewinde

3  Art.-Nr. 3267



Wandanschlusswinkel Vollmetall

Universal-Wandanschlusswinkel mit ½" oder ¾" Wandanschluss und ¾" Schlauchanschlussgewinde (Doppelnippel für ½" oder ¾" Wandanschluss enthalten).

4  rückflusssicher Art.-Nr. 3260

½" Wandanschluss mit ½" Schlauchanschlussgewinde. Ohne Abbildung, Optik wie Art.-Nr. 3260.

5  rückflusssicher Art.-Nr. 3262



Kombi-Wandhalter Wandanschluss + Wandhalter

Kombinierter Wandanschlusswinkel mit mit ¾" Wandanschluss und ¾" Schlauchanschlussgewinde und ¾" Wandhalter für Schlauch, verchromt

6  Art.-Nr. 3228



Artikelbezeichnung	Art.-Nr.
1 Wandventil für ¾" Schlauch, Wandanschl. ¾"	3265
2 Wandventil für ¾" Schlauch, Wandanschl. ½"	3266
3 Wandventil für ½" Schlauch, Wandanschl. ½"	3267
4 Universal-Wandanschlusswinkel für ¾" Schlauch, Wandanschluss ¾" oder ½"	3260
5 Wandanschlusswinkel für ½" Schlauch, Wandanschluss ½"	3262
6 Kombiwandhalter ¾" Wandanschluss und ¾" Schlauchanschluss - verchromt	3228

Alle Preise gelten nur für Industrie, Handel, Handwerk und Gewerbe und verstehen sich zuzüglich gesetzlicher MwSt. ab Lager. Kein Mindermengenzuschlag.



Vital-Schwallbrause mit Kugelgelenk

Unsere Schwallbrausen sind durch ein schwenkbares Kugelgelenk besonders beweglich. Die hohe Materialqualität in schwerer, massiv gegossener Messing-Ausführung garantiert eine hohe Lebensdauer und ein vitales Vergnügen ohne Wartung.

① 1/2" Anschluss Art.-Nr. 3210

② 3/4" Anschluss Art.-Nr. 3211

③ 1" Anschluss Art.-Nr. 3212

Liter/min bei Druck (bar)	Art.-Nr.					
	1	1,5	2	2,5	3	
1/2"	3210	13	40	77	89	96
3/4"	3211	110	120	124	130	135
1"	3212	115	125	131	138	145

Maße (zu Skizze)	A mm	B mm	T mm	kg netto	
1/2"	3210	120	88	80	0,6
3/4"	3211	150	142	80	1,6
1"	3212	152	142	80	1,7

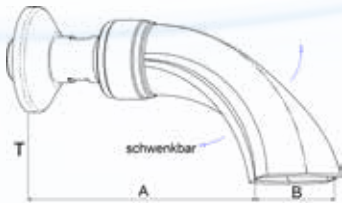

Power-Schwallbrause

Extra schwere Ausführung für den ungebremsten Wasserstrahl, ausschließlich für den gewerblichen Wellnessbereich geeignet, in elegant bombierter Form für optimierte Strahlbildung, mit fest verbundenem, glatten Messingrohr \varnothing 50 mm, Anschluss-Gewindestutzen L 50 mm ohne Kugelgelenk mit massiver Schubrosette \varnothing 73 mm - Höhe 15 mm. Anschlussstutzen 1 1/4"

④ L x B x H: 200 x 142 x 80 mm Art.-Nr. 3213

Artikelbezeichnung	Art.-Nr.
① Vital-Schwallbrause, 1/2" Anschluss	3210
② Vital-Schwallbrause, 3/4" Anschluss	3211
③ Vital-Schwallbrause, 1" Anschluss	3212
④ Power-Schwallbrause, Anschlussstutzen 1 1/4"	3213

Alle Preise gelten nur für Industrie, Handel, Handwerk und Gewerbe und verstehen sich zuzüglich gesetzlicher MwSt. ab Lager. Kein Mindestmengenzuschlag.

Regenbrausen

die Spaß machen!

Wohltuend wie ein
sanfter Sommerregen:

KNAUSS rain Regenbrausen

Kennen Sie das Gefühl, wenn Sie an einem heißen Sommertag unverhofft in einen leichten Regenschauer geraten – so weich, so zart, so erfrischend? KNAUSS rain schenkt Ihnen diese Wohltat jeden Tag: Durch den unvergleichlichen „Monsuneffekt“ werden Sie von unseren formschönen Regenbrauseköpfen auf ganzer Linie und ganz individuell verwöhnt. Wann entdecken Sie dieses „anregende“ Programm für sich?

KNAUSS rain Regenbrausekopf komplett mit Deckenarm

KNAUSS rain Regenbrausekopf komplett mit Deckenarm, Länge 100 mm, mit Kugelgelenkanschluss 1/2", Monsuneffekt mit besonders weichem Regenfluss, massiv aus Messing verchromt, Antikalksystem-Kunststoffdüsen.

Tellerform mit Antikalksystem-Kunststoffdüsen

1  ø 200 mm

Art.-Nr. 3275

KNAUSS rain Regenbrausekopf komplett mit Wandarm

KNAUSS rain Regenbrausekopf komplett mit Wandarm, Länge 300 mm, mit Kugelgelenkanschluss 1/2", Monsuneffekt mit besonders weichem Regenfluss, massiv aus Messing verchromt, Antikalksystem-Kunststoffdüsen.

Tellerform mit Antikalksystem-Kunststoffdüsen

2  ø 200 mm

Art.-Nr. 3277

Artikelbezeichnung

Art.-Nr.

1	Regenbrause komplett mit Deckenarm	Tellerform	3275
2	Regenbrause komplett mit Wandarm	Tellerform	3277

Alle Preise gelten nur für Industrie, Handel, Handwerk und Gewerbe und verstehen sich zuzüglich gesetzlicher MwSt. ab Lager. Kein Mindermengenzuschlag.

Der Strahl
macht vital -
mit Monsun-
Effekt

KNAUSS rain Regenbrausekopf

KNAUSS rain Regenbrausekopf 1/2", Monsuneffekt, mit besonders weichem Regenfluss, mit Kugelenkanschluss 1/2" IG, massiv aus Messingsblech geformt, verchromt

Tellerform mit Kunststoffdüsen

1  ø 200 mm Art.-Nr. 3272-2



KNAUSS pro Kopfbrause

KNAUSS pro Kopfbrause mit 1/2" Überwurfmutter mit Antikalksystem und 3 verschiedenen Strahlmöglichkeiten, aus Kunststoff verchromt

mit Kunststoffdüsen

2  ø 80 mm Art.-Nr. 3278



KNAUSS rain Brausearm Deckenmontage

KNAUSS rain Brausearm für Deckenmontage, Messing-Ausführung verchromt mit Gewindestutzen Länge 40 mm und Rosette ø 65 mm

für Deckenmontage 1/2" x 1/2"

3  Länge 100 mm Art.-Nr. 3285

4  Länge 300 mm Art.-Nr. 3287



KNAUSS rain Brausearm Wandmontage

KNAUSS rain Brausearm für Wandmontage, Messing-Ausführung verchromt mit Gewindestutzen Länge 40 mm und Rosette ø 65 mm

für Wandmontage 1/2" x 1/2"

5  Länge 300 mm Art.-Nr. 3282

6  Länge 450 mm Art.-Nr. 3288



Artikelbezeichnung	Art.-Nr.
1 Regenbrausekopf, Tellerkopf mit Kunststoffdüsen	3272-2
2 Kopfbrause mit Kunststoffdüsen	3278
3 Brausearm für Deckenmontage	L 100 mm 3285
4 Brausearm für Deckenmontage	L 300 mm 3287
5 Brausearm für Wandmontage	L 300 mm 3282
6 Brausearm für Wandmontage	L 450 mm 3288

Alle Preise gelten nur für Industrie, Handel, Handwerk und Gewerbe und verstehen sich zuzüglich gesetzlicher MwSt. ab Lager. Kein Mindestmengenzuschlag.

Für beste Sauberkeit und Desinfektion...

Ausgewählte professionelle Reiniger für alle Einsatzbereiche rund um die moderne Wellness- und Freizeitlandschaft.



pH-Wert sauer
z.B. Kalk, Zement-
schleier, Flugrost



pH-Wert neutral
empfindliche Ober-
flächen, z.B. Marmor



pH-Wert alkalisch
z.B. Fette, Seifenreste,
Beschichtungsmittel



Finnsa Allzweckreiniger Kraftvoll, alkalisch, desinfizierende, biozide und fungizide Wirkung

Für die Unterhaltsreinigung von sanitären Anlagen, Umkleieräumen sowie Dusch- und Waschkabinen.

Fett-, Öl- und Seifenablagerungen werden schnell und zuverlässig von allen alkali- und wasserbeständigen Oberflächen entfernt. **Auch gegen Coronaviren wirksam.** Auch zur Anwendung im Hochdruckreiniger geeignet.

Anwendung: Das Konzentrat auf die Anwendungskonzentration verdünnen und manuell mit Schwamm oder Tuch auftragen. 10 min einwirken lassen, anschließend mit Wasser nachspülen.

Biozidprodukte vorsichtig verwenden. Vor Gebrauch stets Etikett und Produktinformation lesen.

BAuA Registriernummer N-44405

1 1 Liter Flasche

Art.-Nr. 3430



Desonal Flächendesinfektion Desinfektion und Reinigung

Desonal Flächendesinfektion ist für alle wasserfesten Oberflächen geeignet. Sie kann in Freizeitbädern, Fitnessstudios, Hotels, Krankenhäusern, Schulen und Kindergärten eingesetzt werden.

Wirksam gegen Bakterien, Viren, Hefen, Pilze, Salmonellen und Hepatitis-B-Erreger. Auch gegen Coronaviren wirksam.

Desonal Flächendesinfektion ist frei von Aldehyden und Alkoholen. VAH-konform.

Anwendung: Auf die gewünschte Konzentration verdünnen, mit Mop/Tuch auftragen, gemäß der Verdünnung einwirken lassen, gründlich feucht nachwischen bzw. mit reichlich Wasser nachspülen und trocknen.

Biozidprodukte vorsichtig verwenden. Vor Gebrauch stets Etikett und Produktinformation lesen.

BAuA Registriernummer N-44375

2 1 Liter Flasche

Art.-Nr. 3410

3 10 Liter Kanister (ohne Abbildung)

Art.-Nr. 3416

Artikelbezeichnung

Art.-Nr.

1	Finnsa Allzweckreiniger, Konzentrat	1 Liter	3430
2	Desonal Flächendesinfektion & Reiniger, Konzentrat	1 Liter	3410
3		10 Liter	3416

Alle Preise gelten nur für Industrie, Handel, Handwerk und Gewerbe und verstehen sich zuzüglich gesetzlicher MwSt. ab Lager. Kein Mindermengenzuschlag.



Für alle angebotenen Produkte hat Finnsa bei Bedarf die DIN-Sicherheitsdatenblätter zur Verfügung - einfach per Mail unter: info@finnsa.de anfordern. Alle Mittel sind den deutschen Vorschriften entsprechend gelistet oder genehmigt. Etikettenhinweise beachten.

Alle Reiniger sind nicht für den Internetverkauf unserer Händler an Privatkunden geeignet. Nur für Gewerbe und Fachhandel!

Die Verträglichkeit unserer Finnsa Gitterbodenmatte (Art.-Nr. 3010-3051) mit unseren Reinigungs- und Desinfektionsmitteln wurde im Labor getestet und bestätigt.



pH 1

Desonal Schnell-Desinfektion

Sofort bereit zur Anwendung

Flüssiges Breitband-Desinfektionsmittel anwendungsfertig. Für Saunen, Solarien, Acrylglas, Fitnessgeräte etc. **Die pH-neutrale Lösung ist wirksam gegen Bakterien, Pilze, Viren oder Hefen. U.a. gegen MRSA, HIV, Rotaviren, Hepatitis B, E.Coli, Noroviren und Influenza (H1N1). Auch gegen Coronaviren wirksam.** Auch zur Sprühdesinfektion geeignet. Überall wo Sie eine verlässliche Desinfektion empfindlicher Oberflächen benötigen. Schnell ein einwandfreies Ergebnis.

Anwendung: unverdünnt mit Tuch oder Wischbezug auf der Oberfläche verteilen und 1 Minute (bei Noroviren 30 min) einwirken lassen. Gründlich feucht nachwischen, spülen und trocknen.

Biozidprodukte vorsichtig verwenden. Vor Gebrauch stets Etikett und Produktinformation lesen.

BAuA Registriernummer N-44374

1 500 ml Sprühflasche **Art.-Nr. 3490**

2 10 Liter Kanister (ohne Abbildung) **Art.-Nr. 3492**



pH 3

Desonal Händedesinfektion RKI

Nach der Rezeptur des Robert-Koch-Instituts

Eine hygienische Händedesinfektion mit kurzer Einwirkzeit. Besonders gut geeignet für allergieempfindliche Personen.

Desonal Händedesinfektion RKI ist eine gebrauchsfertige alkoholische Lösung ohne Zusatz von Duftstoffen oder anderen chemischen Zusätzen. Die Rezeptur wurde vom Robert-Koch-Institut und der BAUA für die Händedesinfektion zur Nutzung besonders während der Corona-Bekämpfung freigegeben.

Geeignet für alle Bereiche zur menschlichen Hygiene mit hohen Anforderungen an die Handhygiene.

Wirksam gegenüber Coronaviren, bakterizid und fungizid nach EN 1500, viruzid wirksam nach EN 14476 auch gegen HIV, Influenza, Noroviren und Adenoviren.

Anwendung: 3 ml in die hohle Handfläche geben und sofort mind. 30 Sekunden intensiv mit beiden Händen so verreiben, dass die Hände vollständig benetzt werden. Die Zeitangaben sind Mindestzeiten. Je nach zusätzlichen Erfordernissen (z. B. feuchte Haut, Verschmutzung) sind die Einwirkzeiten zu verlängern.

Biozidprodukte vorsichtig verwenden. Vor Gebrauch stets Etikett und Produktinformation lesen.

BAuA Registriernummer N-95761

3 1 Liter Flasche **Art.-Nr. 3459**

Artikelbezeichnung	Art.-Nr.	
1 Desonal Schnell-Desinfektion, anwendungsfertig	500 ml	3490
2	10 Liter	3492
3 Desonal Händedesinfektion RKI, anwendungsfertig	1 Liter	3459

Alle Preise gelten nur für Industrie, Handel, Handwerk und Gewerbe und verstehen sich zuzüglich gesetzlicher MwSt. ab Lager. Kein Mindestmengenzuschlag.



Für die spezielle Reinigung

Spezial-
Reinigungs-
mittel



Finnsa Sanitärreiniger stark sauer – löst zuverlässig Kalk und andere Ablagerungen

Finnsa Sanitärreiniger dient zur Grund- und Unterhaltsreinigung von stark verschmutzten, säurefesten, sanitären Anlagen. Nicht für Leichtmetalle, verzinktes Blech, Marmor, Emaille und Kalkstein verwenden.

Vor der Anwendung die Materialverträglichkeit prüfen! Nicht unverdünnt auf Armaturen anwenden. Der Reiniger ist besonders geruchsarm.

Anwendung: Die zu reinigende Oberfläche vorwässern. Reinigungslösung mit einem geeigneten Gerät auftragen, evt. etwas einwirken lassen, mit Wasser nachspülen.

1 1 Liter Flasche Art.-Nr. 3452



Uni Speed Kunststoffreiniger Optimiert für Kunststoffliegen und Bezüge

Der gebrauchsfertige Kunststoffreiniger eignet sich optimal für die schnelle und gründliche Reinigung von Kunststoffliegen und deren Bezüge. Ebenso für alle glatten Oberflächen wie Edelstahl, Kunststoff, Handläufe, Türen usw.

Anwendung: Wenige Tropfen bzw. Sprühstöße auf der jeweiligen Fläche genügen und Verschmutzungen wie Nikotin- und Fettrückstände lassen sich spielend mit einem Mikrofasertuch abnehmen.

500 ml Sprühflasche mit Schaumspühkopf

2 Art.-Nr. 3441

10 Liter Kanister (ohne Abbildung)

3 Art.-Nr. 3443



Finnsa Sauna Des Bleichende gebrauchsfertige Lösung für den Saunabereich

Speziell für den Einsatz in Saunen zum Aufhellen von Saunabänken, Holzwänden, Kopfstützen.

Frei von Aldehyden und Alkoholen. Spezielle Komponenten sorgen für die Aufhellung der Holzoberfläche.

Anwendung: Das gebrauchsfertige Sauna Des unverdünnt auf die Holzoberfläche auftragen. Nach ca. 10 Minuten abspülen und Ergebnis prüfen. Gegebenenfalls Behandlung wiederholen.

2 Liter Kanister (ohne Abbildung)

4 Art.-Nr. 3420

10 Liter Kanister

5 Art.-Nr. 3421

Ausgewählte professionelle Reiniger für alle Einsatzbereiche rund um die moderne Wellness- und Freizeitlandschaft.



pH-Wert sauer
z.B. Kalk, Zement-
schleier, Flugrost



pH-Wert neutral
empfindliche Ober-
flächen, z.B. Marmor



pH-Wert alkalisch
z.B. Fette, Seifenreste,
Beschichtungsmittel

Artikelbezeichnung Art.-Nr.

1	Finnsa Sanitärreiniger, stark sauer, Konzentrat	1 Liter	3452
2	Uni Speed Kunststoffreiniger,	500 ml	3441
3	anwendungsfertig	10 Liter	3443
4	Finnsa Sauna Des, anwendungsfertig	2 Liter	3420
5		10 Liter	3421

Alle Preise gelten nur für Industrie, Handel, Handwerk und Gewerbe und verstehen sich zuzüglich gesetzlicher MwSt. ab Lager. Kein Mindermengenzuschlag.

Welches Mittel für Ihren Anwendungsbereich?

Mit nebenstehender Tabelle können Sie ganz leicht herausfinden, welches unserer Reinigungs- und Desinfektionsmittel das Richtige für Sie ist.

Gerne können Sie uns bei Fragen auch gezielt ansprechen. Wir helfen Ihnen gerne weiter.



Glanzfit Sauna-Reinigungsmittel Idealer Oberflächenreiniger

Als sehr milder materialverträglicher Reiniger für die streifenfreie Reinigung aller wasserbeständigen Oberflächen, wie z. B. Holz, Kunststoff, Metall und Keramik hervorragend geeignet.

Glanzfit enthält keine schichtbildenden Inhaltsstoffe und trocknet streifenfrei ab. Der enthaltene Alkohol sorgt für eine schnellere Abtrocknung.

Anwendung: Die Verarbeitung erfolgt im Feucht-/Nasswischverfahren mit einem fusselfreien Tuch oder Mopp. Es handelt sich um ein Hochkonzentrat, daher ist Glanzfit immer verdünnt anzuwenden: ca. 20 - 40 ml auf 8 Liter Wasser.

1 1 Liter Flasche

Art.-Nr. 3458

Desinfektions- und Reinigungsmittel

Finssa Allzweckreiniger Art. Nr. 3430	Konzentrat	Fette, Öle, starker Schmutz auf alkali- beständigen Ober- flächen	sehr stark, Kraft- paket, alkalisch
Desonal Flächen- desinfektion Art. Nr. 3410/3416	Konzentrat	desinfiziert und reinigt wasserbeständige Oberflächen	neutral, mild, VAH-konform

Desinfektionsmittel

Desonal Schnell- desinfektion Art. Nr. 3490/3492	anwendungsfertig	desinfiziert sehr materialverträglich, besonders Holz	gegen Coronaviren, Bakterien, Pilze, mit Langzeitwirkung, VAH-konform
Desonal Händedesinfektion RKI Art. Nr. 3459	anwendungsfertig	gut geeignet für Allergiker, da ohne andere Zusatzstoffe	besonders stark gegen Viren (auch Corona), Wirkstoff Alkohol, Offizielle RKI Rezeptur, VAH- konform

Spezialreiniger

Finssa Sanitärreiniger Art. Nr. 3452	Konzentrat und anwendungsfertig	Kalkflecken auf Fliesen und Sanitär-anlagen, Rost, Verkrustungen	sehr stark sauer, salzsäurefrei, verdickt
Uni Speed Kunststoffreiniger Art. Nr. 3441/3443	anwendungsfertig	Kunststoffliegen und Möbel, Bezüge mit dem Mikrofasertuch reinigen	schnell, einfach, ergiebig
Finssa Sauna Des Art. Nr. 3420/3421	anwendungsfertig	umweltverträgliches bleichen von Holz, Fleckenentfernung	bleicht ohne die Holz- struktur zu verändern, zerfällt zu Wasser und Sauerstoff, keine Rück- stände

Reinigungsmittel

Glanzfit Reinigungsmittel Art. Nr. 3458	Konzentrat	reinigt alle abwasch- baren und wasser- beständigen Flächen	sehr ergiebig, glänzendes Ergebnis, schnelltrocknend
---	------------	---	--



Dosiereinrichtung

Passend für 1 Liter Flaschen.
Für Dosierungen von 5 bis 20 ml.

2

Art.-Nr. 3495

Auslaufhahn

Passend für 10 Liter Kanister.

3

Art.-Nr. 3496-2

Artikelbezeichnung	Art.-Nr.
1 Glanzfit Reinigungsmittel, Konzentrat	1 Liter 3458
2 Dosiereinrichtung	3495
3 Auslaufhahn	3496-2

Alle Preise gelten nur für Industrie, Handel, Handwerk und Gewerbe und verstehen sich zuzüglich gesetzlicher MwSt. ab Lager. Kein Mindestmengenzuschlag.



Farbcode zur richtigen Anwendung von Tüchern



WC, Urinalbecken



Waschbecken, Spiegel, Fliesen



Mobiliar



Oberflächen im Küchenbereich

Microfaser-Tuch

Microfaser-Tuch mit 2 Seiten gegen jeden Schmutz, kraftvolle Reinigung durch abrasive Reinigungstreifen.

Die Borsten lösen selbst hartnäckige Verschmutzungen und Verkrustungen, die weiche Faser nimmt optimal Wasser und gelösten Schmutz auf. Die Rückseite ist perfekt zum Nachwischen und für empfindliche Oberflächen geeignet.

Größe: 40 × 40 cm, Gewicht: 68 g
Waschbar bis 90 °C, trocknergeeignet

Erhältlich in 4 Farben: Rot, Gelb, Blau und Grün

1	★ Rot	Art.-Nr. 3460-1
2	★ Gelb	Art.-Nr. 3460-2
3	★ Blau	Art.-Nr. 3460-3
4	★ Grün	Art.-Nr. 3460-4



Einweg-Überziehschuhe

Extra Stark, gehämmert, mit Gummizug, Farbe blau.
Verkaufseinheit 100 St.

5	★ Blau	Art.-Nr. 3485
---	--------	---------------

Bereit
zum Putzen



Artikelbezeichnung	Art.-Nr.
1 Microfaser-Tuch, rot	40×40 cm 3460-1
2 Microfaser-Tuch, gelb	40×40 cm 3460-2
3 Microfaser-Tuch, blau	40×40 cm 3460-3
4 Microfaser-Tuch, grün	40×40 cm 3460-4
5 Einweg-Überziehschuhe	VPE: 100 St. 3485

Alle Preise gelten nur für Industrie, Handel, Handwerk und Gewerbe und verstehen sich zuzüglich gesetzlicher MwSt. ab Lager. Kein Mindermengenzuschlag.



Besserfühlen in Ihrer Sauna



Dreifach-Schutz auf Bio-Basis

Lahti Oulujärvi Saunaholz Schutz- und Pflegemittel Sicher, gesund und umweltschonend

Ab sofort gehören Feuchtigkeitsablagerungen auf Saunabänken und anderen Holzoberflächen wie z.B. Kopfstützen der Vergangenheit an. Regelmäßige Anwendung lässt Ihren Saunaraum länger wie neu aussehen. Und das Beste daran: Oulujärvi ist ein reines Naturprodukt auf Bio-Basis, dessen Wirkung auch bei hohen Temperaturen gesundheitlich völlig unbedenklich ist.

- Geeignet für alle unbehandelten Holzoberflächen im Sauna- und Wellnessbereich
- Beugt Feuchtigkeitsablagerungen und Fleckenbildung dauerhaft vor
- Auf natürlicher Basis hergestellt, dermatologisch unbedenklich und hitzebeständig

Die Oulujärvi Saunaholz-Imprägnierung basiert auf in Wasser gelösten Silikaten und Fluoropolymeren. Diese sind nicht brennbar, sicher im Umgang und gefährden weder Gesundheit noch Umwelt. Gründlich mit Oulujärvi behandelte Oberflächen sollten alle 8-12 Monate nachbehandelt werden, um Ihre Sauna bestmöglich und nachhaltig vor Feuchtigkeitsablagerungen und Fleckenbildung zu schützen.

Nicht Ozonschicht schädigend - nicht entflammbar - nicht gesundheitsgefährdend - nicht kennzeichnungspflichtig - PFOS frei - REACH registriert und RoHS konform - nahezu geruchslos

Dosierung: Je nach Oberfläche und Saugfähigkeit ca. 30-250 ml/m² - 1 Liter ausreichend für die Behandlung von 10 m² Bankfläche (zwei Arbeitsgänge)

- 1 500 ml Sprühflasche Art.-Nr. 3880
- 2 5 Liter Kanister (ohne Abb.) Art.-Nr. 3881



You Tube Videos zur Wirkungsweise

Artikelbezeichnung

Art.-Nr.

	500 ml	3880
1 Lahti Oulujärvi Saunaholz Schutz-/Pflegemittel		
2	5 Liter	3881

Alle Preise gelten nur für Industrie, Handel, Handwerk und Gewerbe und verstehen sich zuzüglich gesetzlicher MwSt. ab Lager. Kein Mindestmengenzuschlag.



Überall *sauber und hygienisch* sitzen

Dampfbad-Sitzunterlagen

Material: Polypropylen PP, Gewicht ca. 50 g, weiß, 53 × 40 cm. Als Einwegunterlage verwendbar oder bei 60° C waschbar. Platzsparend, preisgünstig, hygienisch. Preisangabe in der Preisliste gilt für 1 Pack á 100 Stück.

1 Pack Sitzunterlagen

1  100 Stück [Art.-Nr. 4810](#)



Mehrweg-Dampfbad Sitzunterlage für alle Badeformen

Hygienische Unterlage für alle Badeformen. Sitzseite: kurze Frottierbeschichtung. Unterseite: wasserundurchlässige PVC-Schicht. Waschbar bei 60°C, isoliert gegen Hitze. Maße: 35 × 45 cm

2  weiß, 1 Stück [Art.-Nr. 7730](#)

3  blau, 1 Stück [Art.-Nr. 7731](#)



Artikelbezeichnung

Art.-Nr.

1	Dampfbadsitzunterlagen, weiß	100er Pack	4810
2	Sitzunterlage, PVC-Unterschicht, weiß	je Stück	7730
3	Sitzunterlage, PVC-Unterschicht, blau	je Stück	7731

Alle Preise gelten nur für Industrie, Handel, Handwerk und Gewerbe und verstehen sich zusätzlich gesetzlicher MwSt. ab Lager. Kein Mindermengenzuschlag.

Eine
Qualität, die
Maßstäbe
setzt!

Fußbecken

Finnsa-Mineralguss-Fußbecken

Finnsa hat für Sie das ideale Fußbecken entwickelt. Mineralguss ist ein qualitativ hochwertiger und extrem stabiler Verbundstoff, der aus ca. 80 % natürlichen Mineralien wie z. B. Marmormehl oder Quarzsand besteht und mit Harzen verbunden wird. Umhüllt wird dieses Material mit einer farbgebenden Polyester-Harzschiicht, die dem Produkt seine Optik verleiht.

- Produkte aus einem Guss
- hochglänzende Oberfläche
- hygienische, porenfreie Oberfläche
- pflegeleicht, gut zu reinigen
- strapazierfähig und hautsympathisch
- lange Lebensdauer
- Mineralguss wird nach dem neuesten Stand der Technik in Deutschland hergestellt.

Auf Wunsch senden wir Ihnen gerne ein Datenblatt (.pdf) zu. Lieferung erfolgt inklusive Standrohrventil (verchromt), Ventilunterteil und Siphon. Sonderfarben und Effektfarben auf Anfrage möglich.

 Gewicht ca. 20 kg

Art.-Nr. 0920

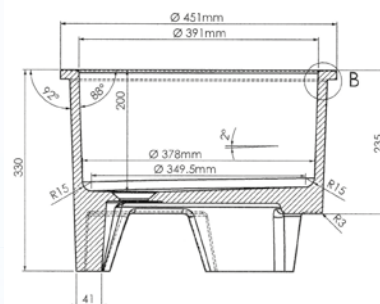

Artikelbezeichnung

Art.-Nr.

 Mineralgussbecken, Finnsa

weiß

0920

Alle Preise gelten nur für Industrie, Handel, Handwerk und Gewerbe und verstehen sich zuzüglich gesetzlicher MwSt. ab Lager. Kein Mindestmengenzuschlag.

Fußbadewannen

Fußbadewanne Standard, inkl. Einsatz Lärche natur - Ehrliche Handarbeit mit viel Liebe zum Detail

Robuste Fußbadewanne aus unbehandeltem Lärchenholz, mit Metallreifen gebunden. Inklusive Kunststoff-Einsatz (Art.-Nr. 8990)

Maße ca.: 20 cm hoch, Griffdauben 29 cm hoch, Durchmesser oben 40 cm, unten 35 cm.

1  16l  Art.-Nr. 8928

Kunststoffeinsatz (laugenbeständig)
passend zu Wannen 8928, 8926 und 8925

2  Art.-Nr. 8990



Fußwanne Lärche Transparent versiegelt

Aus Lärchenholz gefertigt. Innen und außen mit transparenter Versiegelung beschichtet (nahezu feuchteundurchlässig). Mit Metallreifen gebunden. Mit 2 verlängerten Griffdauben.

Maße: ca. 20 cm hoch, Griffdauben 30 cm hoch, Durchmesser oben 40 cm, unten 35 cm.

3  16l  Art.-Nr. 8926



Fußwanne Kambala Transparent hygieneversiegelt

Aus resistentem Kambala-Holz hergestellt. Innen und außen mit transparenter Hygieneversiegelung beschichtet (nahezu feuchteundurchlässig). Mit Metallreifen gebunden. Mit 2 verlängerten Griffdauben.

Maße: ca. 20 cm hoch, Griffdauben 30 cm hoch, Durchmesser oben 40 cm, unten 35 cm.

4  16l  Art.-Nr. 8925



Artikelbezeichnung

Art.-Nr.

1	Fußbadewanne, Standard, Lärche, inkl. Einsatz	16 Liter	8928
2	Kunststoffeinsatz für Fußwannen	16 Liter	8990
3	Fußbadewanne, Lärche, versiegelt	16 Liter	8926
4	Fußbadewanne, Kambala, hygieneversiegelt	16 Liter	8925

Alle Preise gelten nur für Industrie, Handel, Handwerk und Gewerbe und verstehen sich zusätzlich gesetzlicher MwSt. ab Lager. Kein Mindermengenzuschlag.

Fußbadewanne Kambala

Transparent hygieneversiegelt,
mit verchromtem Messing-Standrohr
und Abfluss

Aus resistentem Kambala-Holz hergestellt. Innen
und außen mit transparenter Hygieneversiegelung
beschichtet (nahezu feuchteundurchlässig). Mit 2
verzinkten Metallreifen gebunden. Mit Standfüßen.

Maße ca.: 23 cm hoch, Griffdaube 33 cm hoch, Innen-
höhe 17 cm, oberer Durchmesser 40 cm.

1  16l  Art.-Nr. 8930



Ihren
Füßen etwas
„Gutes“ tun!

Fußwanne Kambala, hoch

Transparent hygieneversiegelt,
mit Edelstahl-Standrohr und Abfluss.

Ausführung wie Artikel Nr. 8930, jedoch 35 cm hoch,
Durchmesser oben 42 cm, unten 35 cm, ohne Griff-
Dauben.

2  29l  Art.-Nr. 8935



Kambalaholz ist ein Holz mit einer gleichmäßig feinen
Struktur und von allerhöchster Qualität. Es ist
sehr druckfest und äußerst resistent. Der
Holzfarbton im versiegelten Zustand liegt
im Bereich eines warmen Mittel- bis
Dunkelbraun.

Info

Lärchenholz ist eines der resistentesten
Nadelhölzer, auch wenn es an die außer-
gewöhnlichen Werte von Kambalaholz
nicht ganz heranreicht. Die Maserung und
Struktur von Lärchenholz sind deutlich
lebhafter und kontrastreicher. Lärchenholz
ist insgesamt heller als Kambalaholz mit hohen
Anteilen an gelb-orange und rötlichen Farbtönen.

Artikelbezeichnung

Art.-Nr.

1	Fußbadewanne, Kambala, hygieneversiegelt, + Ablauf	16 Liter	8930
2	Fußbadewanne, Kambala, hoch, hygieneversiegelt, + Ablauf	29 Liter	8935

Alle Preise gelten nur für Industrie, Handel, Handwerk und Gewerbe und verstehen sich zuzüglich gesetzlicher MwSt. ab Lager. Kein Mindestmengenzuschlag.



Das
»urige«
Vergnügen



mit 3 Edelstahlreifen, wie auf Seite 273 abgebildet

Eimer-Schwalldusche

Wasserinhalt von 5,5 bis 15 Liter einstellbar

Wasseranschluss über Duschschlauch oder Schlauchverschraubung. Der Wasseranschlussschlauch ist nicht im Lieferumfang enthalten, da die genaue Länge des Schlauches, je nach örtlichen Gegebenheiten, variiert. Gesamtgewicht der kompletten Zubehöerteile ca. 12 kg.

Anschluss an 3/8" AG oder 1/2" AG von links oder rechts möglich (Schlauch nicht im Lieferumfang enthalten).

- angenehmer breiter, voller Guss, gut dosierbar bei geringer Zugkraft
- Wasserinhalt am Füllventil einstellbar (von 5,5 – 15 Liter), großer 29-Liter-Eimer aus Kambalaholz
- 3 Edelstahlreifen, Eimerdurchmesser oben 41 cm, Höhe ca. 31,5 cm
- Abstand Wasserschwalm ca. 50 cm, kräftiges weißes Zugseil aus PES-Tauwerk
- inklusive kompletter Aufhängevorrichtung aus V2A-Edelstahl und Schwimmerventil
- dank durchgehender stabiler Drehachse Montage an Wand oder Decke möglich

Innenausführung: Eimer mit transparenter Hygieneversiegelung.

1 Art.-Nr. 8920

Außenausführung V2A: Eimer außen mit Wetterschutzlasur, innen blau beschichtet. Aufhängevorrichtung aus V2A-Edelstahl

2 Art.-Nr. 8921

Außenausführung V4A: Eimer außen mit Wetterschutzlasur, innen blau beschichtet. Aufhängevorrichtung aus V4A-Edelstahl für besondere Belastungen.

3 (ohne Abbildung) Art.-Nr. 8922

Ersatzteile für Eimerdusche

4 Eimer, Innenausführung Art.-Nr. 8960

5 Eimer, Außenausführung Art.-Nr. 8961

6 Schwimmerventil Art.-Nr. 8962

7 Seil, PES-Tauwerk Art.-Nr. 8963

8 Aufhängung mit Drehachse V2A Art.-Nr. 8964

9 Aufhängung mit Drehachse V4A Art.-Nr. 8965



Artikelbezeichnung		Art.-Nr.
1 2 3 Eimerschwalldusche, komplett	Innen	8920
	Außen	8921
	Außen V4A	8922
4 5 Eimerschwalldusche, Ersatzeimer	Innen	8960
	Außen	8961

Alle Preise gelten nur für Industrie, Handel, Handwerk und Gewerbe und verstehen sich zuzüglich gesetzlicher MwSt. ab Lager. Kein Mindermengenzuschlag.

Eimer- Schwalldusche

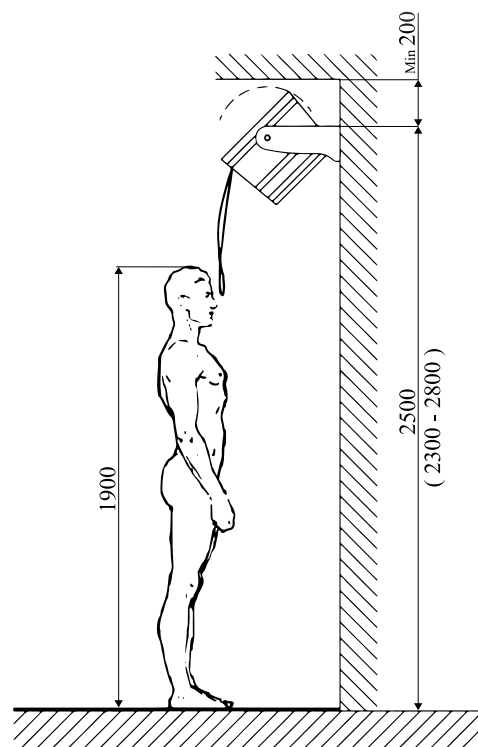
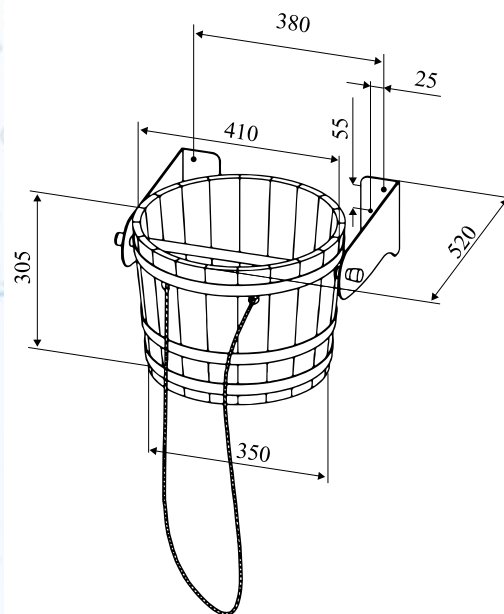

Artikelbezeichnung

Art.-Nr.

6	Schwimmventil für Eimerschwalldusche		8962
7	Seil, PES-Tauwerk für Eimerschwalldusche		8963
8	Aufhängung mit Drehachse für Eimerschwalldusche	V2A	8964
9		V4A	8965

Alle Preise gelten nur für Industrie, Handel, Handwerk und Gewerbe und verstehen sich zuzüglich gesetzlicher MwSt. ab Lager. Kein Mindestmengenzuschlag.



Info

Allgemeine Informationen zu unseren Tauchbecken

Alle Tauchbottiche sind sauber rund ausgehobelt und geschliffen. Wasserfest mit Nut und Feder verleimt. Umreift mit 3 feuerverzinkten Reifen inklusive Innentrittstufe und Wasserablauf mit Edelstahl-Standrohr als Überlaufsicung. Inkl. Außenleiter zum Einhängen. Alle Tauchbecken in stabiler Ausführung. Die transparente Hygieneversiegelung ist nicht UV-beständig. Außenbecken, die der Witterung ausgesetzt sind, finden Sie auf Seite 300.

Unsere Produkte werden in Handarbeit gefertigt. Achten Sie auf handwerkliche Qualität und Details. Dann haben Sie lange Freude an Ihren Tauchbecken.

Lieferzeit ca. 4 - 6 Monate

Tauchbecken

Made in Germany



Sauna-Tauchbecken »Lärche«

Inhalt ca.: 336 Liter bei 70 cm Wasserstandhöhe, nicht für Außenbereiche geeignet.

Außen geflammt, innen blaue Hygieneversiegelung, nahezu feuchteundurchlässig.

1 LBH: 100 x 72 x 100 cm Art.-Nr. 8910

Innen und außen transparente Hygieneversiegelung, nahezu feuchteundurchlässig.

2 ohne Abbildung Art.-Nr. 8911



Bottiche in Handarbeit gefertigt. Perfekt bis ins Detail

Artikelbezeichnung

Art.-Nr.

	Artikelbezeichnung	Inhalt	Art.-Nr.
1	Tauchbecken, Lärche, innen blau	336 Liter	8910
2	Tauchbecken, Lärche, hygieneversiegelt	336 Liter	8911

Alle Preise gelten nur für Industrie, Handel, Handwerk und Gewerbe und verstehen sich zuzüglich gesetzlicher MwSt. ab Lager. Kein Mindermengenzuschlag.



Sauna-Tauchbecken »Kambala«

Aus besonders resistentem Kambalaholz, innen und außen transparente Hygieneversiegelung (nahezu feuchteundurchlässig). Nicht für Außenbereiche geeignet.

Inhalt ca. 406 Liter bei 70 cm Wasserstandhöhe, oval

①  LBH: 110 × 77 × 100 cm [Art.-Nr. 8940](#)

Inhalt ca. 483 Liter bei 70 cm Wasserstandhöhe, oval

②  LBH: 130 × 79 × 100 cm (o. Abb.) [Art.-Nr. 8945](#)

Artikelbezeichnung

Art.-Nr.

	Artikelbezeichnung	Inhalt	Art.-Nr.
①	Tauchbecken Kambala, hygieneversiegelt	406 Liter	8940
②	Tauchbecken Kambala, hygieneversiegelt	483 Liter	8945

Alle Preise gelten nur für Industrie, Handel, Handwerk und Gewerbe und verstehen sich zuzüglich gesetzlicher MwSt. ab Lager. Kein Mindestmengenzuschlag.

Allgemeine Verkaufsbedingungen

der Firma Finnsa GmbH, D-36304 Alsfeld

1. Allgemeines

Für alle Kaufverträge und unsere Angebote gelten, soweit nicht anders vereinbart, ausschließlich die nachstehenden Bedingungen. Allgemeine Bedingungen des Bestellers finden keine Anwendung, auch wenn wir nicht ausdrücklich widersprechen.

Technische Änderungen, Maße und optische Abweichungen behalten wir uns vor, soweit diese für den Kunden nicht nachteilig und zumutbar sind. Farbwiedergaben sind Annäherungswerte. Irrtum und alle Rechte bleiben vorbehalten.

Bei Einzel- oder Sonderanfertigungen, Sonderfarben/-größen, bei Namenseindrucken, usw. sind Warenrücknahmen nicht möglich. Bei Sonderanfertigungen können bis zu +/- 10 % Mengendifferenzen auftreten.

Für evtl. Druckfehler kann keine Haftung übernommen werden. Produktfotos können vom Original-Produkt abweichen, Etiketten unserer Produkte können sich jederzeit ändern. Auch eine Aktualisierung oder Überarbeitung unserer Produkte bzw. deren Etiketten ist jederzeit möglich. Batterien sind generell nicht im Lieferumfang enthalten.

2. Aufträge

Gelten von uns als angenommen, wenn sie schriftlich bestätigt sind. Angebote sind stets freibleibend und ab Angebotsdatum 6 Wochen gültig, falls nicht anders angegeben.

3. Preise

Verstehen sich, sofern nicht schriftlich anders vereinbart, ab Lager Alsfeld (Hessen) oder Werkslager, zuzüglich Verpackungs- und Transportkosten, sowie zuzüglich der gesetzlichen Mehrwertsteuer. Eine Transportversicherung ist nicht im Preis enthalten. Die Zahlung hat, sofern nicht schriftlich anders vereinbart, wahlweise zu erfolgen: Innerhalb 14 Tagen ab Rechnungsdatum rein Netto. Bankeinzug sofort bei Rechnungsstellung minus 2% Skonto. Wir behalten uns vor, Aufträge ggf. per Vorauskasse zu bearbeiten. Hierbei erhalten Sie 2% Skonto. Bei Direktversand an Ihre Kunden zzgl. 3,50 € Bearbeitungsgebühr. Es gelten die am Tag der Rechnungsstellung gültigen Preise der aktuellen Preisliste.

4. Eigentumsvorbehalt

Die gelieferte Ware bleibt bis zur vollen Bezahlung sämtlicher Forderungen aus der Geschäftsverbindung, einschließlich Einreichungen der Bankeinzüge, unser Eigentum und darf bis dahin nicht weiter veräußert werden.

5. Lieferzeiten

Gelten stets unverbindlich. Betriebsstörungen bei uns, unseren Lieferanten und Frachtführern, oder besondere Ereignisse höherer Gewalt verlängern die angegebenen Lieferzeiten um den durch die Ereignisse verursachten Zeitverlust. Zeit- und mengen-gerechte Teillieferungen sind zulässig und können getrennt abgerechnet werden.

6. Garantie

Wir übernehmen für die gelieferte Ware eine Garantie von einem Jahr ab Rechnungsdatum. Voraussetzung ist eine sachgemäße Behandlung. Ausgenommen von dieser Garantie sind Leuchtmittel und Verschleißteile. Für Mängel, welche innerhalb der Garantiezeit auftreten und auf Materialfehler zurückzuführen sind, wird Ersatz gestellt. Weitere Ansprüche werden nicht anerkannt.

7. Transportschäden

Werden von uns nur unter nachstehend aufgeführten Bedingungen anerkannt: Alle Sendungen sofort beim Eintreffen auf Transportschäden untersuchen, damit Ersatzansprüche gegen Dritte sichergestellt werden. Rechtzeitiges Hinzuziehen von Beauftragten des Beförderungsunternehmens zur Schadensfeststellung ist unbedingt erforderlich. Bei äußerlich erkennbaren Beschädigungen oder Verlusten müssen Sie vor Annahme des Gutes die Aufnahme des Schadens und die Aushändigung einer Tatbestandsaufnahme beantragen. Bei Postsendungen ist vor Annahme beschädigter Pakete usw. der Schaden durch die Post schriftlich bescheinigen zu lassen. Bei äußerlich nicht erkennbaren Schäden, die sich also erst beim Auspacken herausstellen, muss das Gut im vorgefundenen Zustand liegen bleiben und der Beförderungsunternehmer unverzüglich zur Schadensfeststellung aufgefordert werden. Verpackungen unbedingt aufbewahren. Halten Sie die Reklamationsfristen für die Aufforderung des Beförderungsunternehmers zur

Schadensfeststellung ein, da ansonsten jegliche Haftung des Beförderers erlischt und auch wir keine kostenlosen Ersatzlieferungen leisten können. Die Fristen betragen in Deutschland: bei Postsendungen: 24 Stunden nach Empfang der Sendung, bei Bahntransporten: 7 Tage nach Empfang der Sendung, bei Kraftfahrzeugtransporten: 4 Tage nach Empfang der Sendung. Wir empfehlen Ihnen jedoch dringend sofortige Meldung. Schadensfälle sind auch uns innerhalb 7 Tage nach Annahme des Gutes schriftlich zu melden.

8. Datenspeicherung

Wir setzen Sie davon in Kenntnis, dass wir ihre Daten, nur soweit geschäftsnotwendig und im Rahmen der aktuellen DSGVO (Europäische Datenschutz-Grundverordnung) zulässig, EDV-mäßig speichern und verarbeiten. Fragen und Auskunftswünsche zum Thema Datenschutz können Sie jederzeit an uns richten.

9. Allgemeine Haftung:

Schadensersatzansprüche jeglicher Art gegen uns sind ausgeschlossen, es sei denn, es liegt grobe Fahrlässigkeit oder Vorsatz, oder die Verletzung einer wesentlichen Vertragspflicht vor.

10. Erfüllungsort

Erfüllungsort und Gerichtsstand für beide Teile sind stets Alsfeld (Hessen) und die im Instanzenweg zuständigen Gerichte. Als örtliches zuständiges Gericht, auch für Mahnverfahren, gilt Alsfeld für beide Teile als verbindlich vereinbart.

Stand April 2022

Die Verfügbarkeit aller Artikel über den gesamten Zeitraum der Gültigkeit des Kataloges können wir nicht garantieren.

Copyright 2022 by
Finnsa GmbH, 36304 Alsfeld, Deutschland

Copyright Produktfotos: Finnsa GmbH
Die Bildrechte einiger Fotos liegen bei Fotolia.de
bzw. Adobe Stock

Außerdem danken wir dem Erlenbad Alsfeld für
die freundliche Unterstützung bei der Aufnahme
vieler unserer Fotos durch die PR-Agentur Marlik -
Anja Kierblewski.

Alle Inhalte dieser Publikation (Texte, Bilder Logos etc.) sind Eigentum der FINNSA GmbH, oder wurden uns für diesen Katalog Seitens Dritter zur Verfügung gestellt. Diese Publikation, Bilder oder Teile davon dürfen nicht ohne schriftliche Genehmigung der Finnsa GmbH vervielfältigt, nachgedruckt oder gespeichert werden. Der Inhalt ist ohne Rechtsverbindlichkeit. Wir behalten uns Änderungen ausdrücklich vor. Mit Erscheinen dieses Kataloges werden alle vorherigen Kataloge ungültig.

Unsere Angebote gelten für Industrie, Handel, Handwerk und Gewerbe

Impressum

Adresse: Finnsa GmbH
Marburger Straße 35
36304 Alsfeld

Ust-Identifikationsnr.: DE 112607206

Telefon: +49(0) 66 31 - 96 88 - 0

Telefax: +49(0) 66 31 - 96 88 - 96

E-Mail: info@finnsa.de

Homepage: www.finnsa.de

Handelsregister: HRB 5003 - Amtsgericht Gießen

Geschäftsführer: Uwe Helm



Allgemeine Verkaufsbedingungen

der Firma Finnsa GmbH, D-36304 Alsfeld

1. Allgemeines

Für alle Kaufverträge und unsere Angebote gelten, soweit nicht anders vereinbart, ausschließlich die nachstehenden Bedingungen. Allgemeine Bedingungen des Bestellers finden keine Anwendung, auch wenn wir nicht ausdrücklich widersprechen.

Technische Änderungen, Maße und optische Abweichungen behalten wir uns vor, soweit diese für den Kunden nicht nachteilig und zumutbar sind. Farbwiedergaben sind Annäherungswerte. Irrtum und alle Rechte bleiben vorbehalten.

Bei Einzel- oder Sonderanfertigungen, Sonderfarben/-größen, bei Namenseindrucken, usw. sind Warenrücknahmen nicht möglich. Bei Sonderanfertigungen können bis zu +/- 10 % Mengendifferenzen auftreten.

Für evtl. Druckfehler kann keine Haftung übernommen werden. Produktfotos können vom Original-Produkt abweichen, Etiketten unserer Produkte können sich jederzeit ändern. Auch eine Aktualisierung oder Überarbeitung unserer Produkte bzw. deren Etiketten ist jederzeit möglich. Batterien sind generell nicht im Lieferumfang enthalten.

2. Aufträge

Gelten von uns als angenommen, wenn sie schriftlich bestätigt sind. Angebote sind stets freibleibend und ab Angebotsdatum 6 Wochen gültig, falls nicht anders angegeben.

3. Preise

Verstehen sich, sofern nicht schriftlich anders vereinbart, ab Lager Alsfeld (Hessen) oder Werkslager, zuzüglich Verpackungs- und Transportkosten, sowie zuzüglich der gesetzlichen Mehrwertsteuer. Eine Transportversicherung ist nicht im Preis enthalten. Die Zahlung hat, sofern nicht schriftlich anders vereinbart, wahlweise zu erfolgen: Innerhalb 14 Tagen ab Rechnungsdatum rein Netto. Bankeinzug sofort bei Rechnungsstellung minus 2% Skonto. Wir behalten uns vor, Aufträge ggf. per Vorauskasse zu bearbeiten. Hierbei erhalten Sie 2% Skonto. Bei Direktversand an Ihre Kunden zzgl. 3,50 € Bearbeitungsgebühr. Es gelten die am Tag der Rechnungsstellung gültigen Preise der aktuellen Preisliste.

4. Eigentumsvorbehalt

Die gelieferte Ware bleibt bis zur vollen Bezahlung sämtlicher Forderungen aus der Geschäftsverbindung, einschließlich Einreichungen der Bankeinzüge, unser Eigentum und darf bis dahin nicht weiter veräußert werden.

5. Lieferzeiten

Gelten stets unverbindlich. Betriebsstörungen bei uns, unseren Lieferanten und Frachtführern, oder besondere Ereignisse höherer Gewalt verlängern die angegebenen Lieferzeiten um den durch die Ereignisse verursachten Zeitverlust. Zeit- und mengen-gerechte Teillieferungen sind zulässig und können getrennt abgerechnet werden.

6. Garantie

Wir übernehmen für die gelieferte Ware eine Garantie von einem Jahr ab Rechnungsdatum. Voraussetzung ist eine sachgemäße Behandlung. Ausgenommen von dieser Garantie sind Leuchtmittel und Verschleißteile. Für Mängel, welche innerhalb der Garantiezeit auftreten und auf Materialfehler zurückzuführen sind, wird Ersatz gestellt. Weitere Ansprüche werden nicht anerkannt.

7. Transportschäden

Werden von uns nur unter nachstehend aufgeführten Bedingungen anerkannt: Alle Sendungen sofort beim Eintreffen auf Transportschäden untersuchen, damit Ersatzansprüche gegen Dritte sichergestellt werden. Rechtzeitiges Hinzuziehen von Beauftragten des Beförderungsunternehmens zur Schadensfeststellung ist unbedingt erforderlich. Bei äußerlich erkennbaren Beschädigungen oder Verlusten müssen Sie vor Annahme des Gutes die Aufnahme des Schadens und die Aushändigung einer Tatbestandsaufnahme beantragen. Bei Postsendungen ist vor Annahme beschädigter Pakete usw. der Schaden durch die Post schriftlich bescheinigen zu lassen. Bei äußerlich nicht erkennbaren Schäden, die sich also erst beim Auspacken herausstellen, muss das Gut im vorgefundenen Zustand liegen bleiben und der Beförderungsunternehmer unverzüglich zur Schadensfeststellung aufgefordert werden. Verpackungen unbedingt aufbewahren. Halten Sie die Reklamationsfristen für die Aufforderung des Beförderungsunternehmers zur

Schadensfeststellung ein, da ansonsten jegliche Haftung des Beförderers erlischt und auch wir keine kostenlosen Ersatzlieferungen leisten können. Die Fristen betragen in Deutschland: bei Postsendungen: 24 Stunden nach Empfang der Sendung, bei Bahntransporten: 7 Tage nach Empfang der Sendung, bei Kraftfahrzeugtransporten: 4 Tage nach Empfang der Sendung. Wir empfehlen Ihnen jedoch dringend sofortige Meldung. Schadensfälle sind auch uns innerhalb 7 Tage nach Annahme des Gutes schriftlich zu melden.

8. Datenspeicherung

Wir setzen Sie davon in Kenntnis, dass wir ihre Daten, nur soweit geschäftsnotwendig und im Rahmen der aktuellen DSGVO (Europäische Datenschutz-Grundverordnung) zulässig, EDV-mäßig speichern und verarbeiten. Fragen und Auskunftswünsche zum Thema Datenschutz können Sie jederzeit an uns richten.

9. Allgemeine Haftung:

Schadensersatzansprüche jeglicher Art gegen uns sind ausgeschlossen, es sei denn, es liegt grobe Fahrlässigkeit oder Vorsatz, oder die Verletzung einer wesentlichen Vertragspflicht vor.

10. Erfüllungsort

Erfüllungsort und Gerichtsstand für beide Teile sind stets Alsfeld (Hessen) und die im Instanzenweg zuständigen Gerichte. Als örtliches zuständiges Gericht, auch für Mahnverfahren, gilt Alsfeld für beide Teile als verbindlich vereinbart.

Stand April 2022

Die Verfügbarkeit aller Artikel über den gesamten Zeitraum der Gültigkeit des Kataloges können wir nicht garantieren.

Copyright 2022 by
Finnsa GmbH, 36304 Alsfeld, Deutschland

Copyright Produktfotos: Finnsa GmbH
Die Bildrechte einiger Fotos liegen bei Fotolia.de
bzw. Adobe Stock

Außerdem danken wir dem Erlenbad Alsfeld für
die freundliche Unterstützung bei der Aufnahme
vieler unserer Fotos durch die PR-Agentur Marlik -
Anja Kierblewski.

Alle Inhalte dieser Publikation (Texte, Bilder Logos etc.) sind Eigentum der FINNSA GmbH, oder wurden uns für diesen Katalog Seitens Dritter zur Verfügung gestellt. Diese Publikation, Bilder oder Teile davon dürfen nicht ohne schriftliche Genehmigung der Finnsa GmbH vervielfältigt, nachgedruckt oder gespeichert werden. Der Inhalt ist ohne Rechtsverbindlichkeit. Wir behalten uns Änderungen ausdrücklich vor. Mit Erscheinen dieses Kataloges werden alle vorherigen Kataloge ungültig.

Unsere Angebote gelten für Industrie, Handel, Handwerk und Gewerbe

Impressum

Adresse: Finnsa GmbH
Marburger Straße 35
36304 Alsfeld

Ust-Identifikationsnr.: DE 112607206

Telefon: +49(0) 66 31 - 96 88 - 0

Telefax: +49(0) 66 31 - 96 88 - 96

E-Mail: info@finnsa.de

Homepage: www.finnsa.de

Handelsregister: HRB 5003 - Amtsgericht Gießen

Geschäftsführer: Uwe Helm





Online-Shop

Für gewerbliche Kunden in Deutschland und der EU

Wir haben unseren Online-Shop sehr kundenfreundlich gestaltet, wie Sie es von Finnsa gewohnt sind. Auch außerhalb unserer Geschäftszeiten können Sie hier stöbern und finden nahezu das komplette Sortiment von Finnsa. Ein komfortables Direkt-Bestellformular (hier können Sie Artikelnummern direkt eingeben) ist im Shop vorhanden.

Natürlich steht Finnsa Ihnen mit dem kompetenten Team zu den bekannten Geschäftszeiten Mo.-Do. von 8.00 bis 16.00 Uhr und Fr. von 8.00 bis 13.00 Uhr persönlich zur Verfügung.

Unser Online-Shop bietet eine Ergänzung zu unserem bisherigen Service-Angebot und soll die bisherigen Bestellmöglichkeiten (telefonisch, per Mail oder Fax und schriftlich) sinnvoll ergänzen, aber nicht ersetzen. Wir legen Wert auf einen guten Kundenservice und persönliche Beratung.

Unsere Kunden sind unsere Berufung!

Registrieren Sie sich jetzt für unseren Online-Shop. Einfach das Formular im Shop ausfüllen. Ihre Zugangsdaten erhalten Sie innerhalb von 1-2 Werktagen per E-Mail.

www.finnsa.de/shop oder über unsere Webseite www.finnsa.de



**Finnsa
Online-Shop
—
„Shoppen rund
um die Uhr“**

Diese Angebote gelten nur für Industrie, Handel, Handwerk und Gewerbe. Der Käufer bestätigt mit der Bestellung die Verwendung der Ware im Rahmen seiner gewerblichen Tätigkeit. Euro-Preise zuzüglich gesetzlicher MwSt., ab Lager. Nutzen Sie die Erfahrung von FINNSA, denn FINNSA bietet Ihnen das Komplett-Programm in absoluter Spitzenqualität, natürlich zum vernünftigen Preis.

Finnsa - Europaweit einzigartig



Marburger Str. 35 | D-36304 Alsfeld

Geschäftszeiten:
Mo.-Do. 8.00 bis 16.00 Uhr
Fr. 8.00 bis 13.00 Uhr

Tel.: +49 (0) 66 31-9688-0

Fax: +49 (0) 66 31-9688-96

www.finnsa.de | info@finnsa.de



Unser Katalog ist als PDF-Datei verfügbar. Eine Version ohne Preise können Sie sich jederzeit auf unserer Webseite www.finnsa.de herunterladen. Diese Angebote gelten nur für Industrie, Handel, Handwerk und Gewerbe. Der Käufer bestätigt mit der Bestellung die Verwendung der Ware im Rahmen seiner gewerblichen Tätigkeit. Euro-Preise zuzüglich gesetzlicher MwSt., ab Lager. Nutzen Sie die Erfahrung von FINNSA, denn FINNSA bietet Ihnen das Komplett-Programm in absoluter Spitzenqualität, natürlich zum vernünftigen Preis.

Wir sind fair gegenüber unseren Partnern und Mitarbeitern.



Wir bezahlen unsere Mitarbeiter weit über dem Mindestlohn. Außerdem bieten wir übertarifliche Leistungen wie Übernahme der Kindergarten-/Hortkosten, betriebliche Altersvorsorge und mehr.

